

VISTA
Fermetures

PORTAILS

aluminium



PORTAILS - PORTILLONS - CLOTURES

 FABRICATION
Française

S'ouvrir à la qualité... c'est allier esthétique et sécurité



Une Qualité reconnue par les professionnels du métier

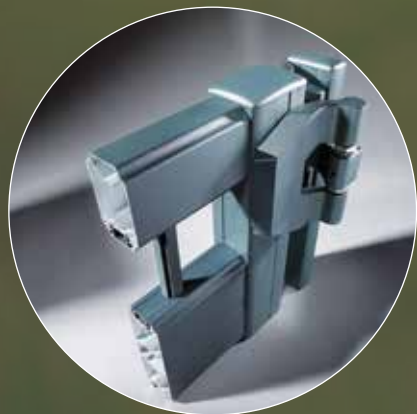

Une qualité à tous les niveaux... Conçus sur le principe de l'assemblage mécanique, les portails **Vista** offrent les meilleures garanties de rigidité, de qualité et d'harmonie de réalisation technique. **Vista** exige une qualité parfaite et une expertise technique testée et approuvée.

Vista bénéficie du label Qualicoat, certifiant un laquage de qualité et propose une offre qui répond à la norme européenne NF EN 13241-1, garantissant une sécurité optimale



L'esthétique qui donne le ton de votre maison



Choisir ... Les offres **Vista** allient robustesse et qualité des portails aluminium haut de gamme à un design adapté à vos envies... **Vista** vous propose trois gammes de portails : Les Traditions, qui s'intègrent dans les demeures de charme avec finesse et élégance, les Classiques, pour un style intemporel s'adaptent à tout types d'architecture et les Contemporains, pour une modernité affichée, toute en originalité. De plus , la motorisation invisible, intégrée dans les montants du portail battant ou le poteau de guidage du portail coulissant, vous permet de conserver une esthétique parfaite tant à l'intérieur qu'à l'extérieur de votre propriété. Retrouvez aussi des solutions complètes de clôtures et portillons adaptées à toutes les gammes proposées.

Laisser agir... L'aluminium offre une grande résistance aux intempéries, assurant une durabilité maximale pour un entretien minimum. Le matériau aluminium 100% recyclable, respectueux de l'environnement.

Une Sécurité pour protéger son espace de vie

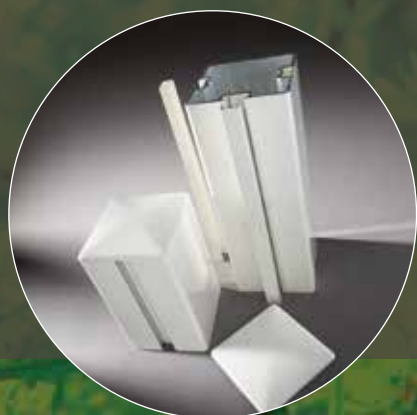

Protéger... La robustesse des portails **Vista**, grâce à un alliage d'aluminium adapté, et de qualité de fabrication, garantissent une protection optimale. Tout en respectant vos envies, l'accès à votre maison est protégé de l'extérieur et votre sécurité est optimisée.

Délimiter... La sécurité de votre espace de vie est une priorité, c'est pourquoi la gamme de portail **Vista** délimite l'espace privé de l'espace public. Une sécurité qui se retrouve aussi dans l'utilisation même du portail: avec les système de signalisation permettant d'éviter tout incident lié au fonctionnement du portail.

Votre portail symbolise l'entrée dans votre propriété.

Que vous habitiez à la campagne ou en ville, votre portail est aussi la première impression que l'on a de votre maison.

Sa configuration doit donc s'adapter à votre environnement, aux contraintes existantes, et surtout à vos envies !

C'est pourquoi Vista met en avant une large gamme de portails qui répond aux plus hautes exigences de sécurité et de robustesse, avec un design classique, traditionnel ou contemporain.

Bien choisir votre portail en quelques étapes...

Voici quelques outils pour faire le bon choix !

1

Je choisis mon type d'ouverture

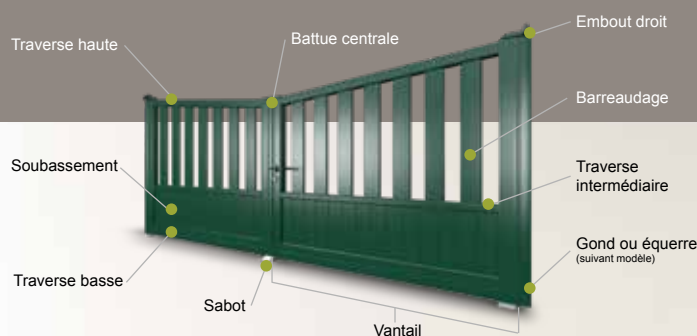

Il existe deux type d'ouverture :

Battante



Coulissante



Battants

Ouverture de 90° sur l'intérieur

- Pour une configuration standard
- Pour un angle d'ouverture qui peut aller de 90° à 180° selon le type de pose et l'environnement.

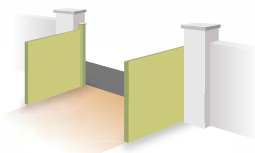

Ouverture de 90° sur l'extérieur

- Pour un accès en pente
- Dans le cas d'un espace latéral réduit ne permettant pas l'installation d'un portail coulissant

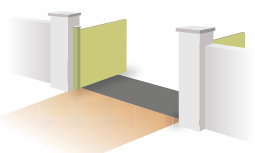

Ouverture deux tiers / un tiers

- Permet une ouverture piéton (sur 1/3 du portail) distincte du passage véhicule (ouvert sur les 2/3)

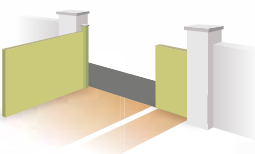

Ouverture sur accès montant

- Portail équipé de gonds régulateur de pente
- Pour une ouverture sur l'intérieur ou l'extérieur, avec un régulateur de pente (10% maximum)

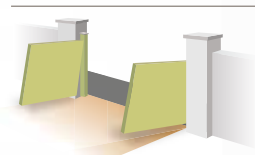

Coulissants

Ouverture de gauche à droite ou de droite à gauche

- Pour une configuration latérale

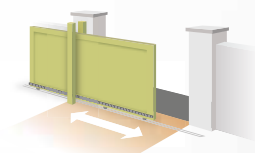

AVIS D'EXPERT

L'ouverture la plus classique qui évite tout empiètement sur la voie publique

AVIS D'EXPERT

L'ouverture battante est la plus répandue parce qu'elle s'adapte à plusieurs configurations possibles

AVIS D'EXPERT

L'ouverture coulissante permet d'optimiser votre espace intérieur et de faciliter l'accès pour les maisons en pente ou les entrées étroites

3

2

Je choisis mon degré d'intimité

Ajouré



Selon vos envies, le portail ajouré laisse le regard filtrer sur toute la hauteur et nous rappelle les portails à barreaux de bois ou ceux en fer forgé d'antan.

Semi-ajouré



Le portail semi-ajouré laisse passer la lumière en limitant la vue sur votre espace de vie par un soubassement tôle.

Plein



Avec un remplissage complètement opaque, le portail plein vous concerne si vous souhaitez être dans votre jardin et chez vous, à l'abrit total



3

Je choisis mon type de portail



Les Traditions

Des portails travaillés avec soin et dans le détail pour un charme et une élégance d'antan

Page 6



Les Classiques

Pour un style intemporel qui s'intègre facilement à tous les styles d'architecture

Page 20



Les Contemporains

Un design qui s'adapte à un style tendance et moderne qui met en valeur votre architecture

Page 30

Etapes

4

5

> Je personnalise

4

Je choisis la forme de mon portail

Pour les gammes traditions et classiques, vous disposez d'un large choix de formes, courbes ou droite pour sélectionner un portail en parfaites harmonie avec le style de votre maison.



Droite



Biaise



Bombée



Chapeau de gendarme

Ces formes se retrouvent aussi pour tous les modèles de portillons. Pour portillons et portails, elles se déclinent en hauteur de 1 mètre à 2m et en largeur de 0,6m à 3,55m. Votre portail à deux vantaux peut donc avoir une largeur maximale de 7m.

5

Je choisis la couleur

L'aluminium présente l'immense avantage de pouvoir être laqué dans le coloris de votre choix. Il bénéficie, de plus, d'un traitement spécifique qui lui permettra de résister aux diverses agressions climatiques. Contrairement aux autres matériaux utilisés pour la fabrication des portails, il sera donc inaltérable, et supportera très facilement le fil des années !

Thermolaquage agréé **Qualicoat**.
Les teintes sont proposées en texturé spécialement dédié aux environnements agressifs.

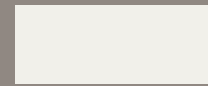

Blanc
9010 B

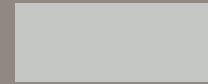

Gris clair
7035 T



Gris anthracite
7016 T

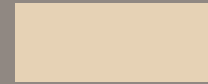

Ivoire
1015 T



Bleu
5014 T



Marron
8011 T



Vert pâle
6021 T



Rouge
3004 T

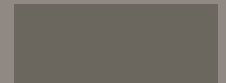

Gris quartz
7039 T

Les profils utilisés sont parmi les plus épais et les plus rigides du marché

joint EPDM antibruit

Traverse basse jusqu'à 160 mm



Montant ouvrant
80 x 60 mm

ENVIRONNEMENT

100% recyclable, l'aluminium est le matériau idéal.

QUALITE

Nous utilisons un aluminium de 1ère fusion, alliage 6060 T5 afin d'obtenir une qualité optimale.

DURABILITE

Teintes en Mat Givré, ce traitement spécifique permettra de mieux résister aux diverses agressions mécaniques ou climatiques. Contrairement aux autres matériaux, il supportera l'épreuve du temps.

Tous les assemblages sont réalisés mécaniquement pour une rigidité exceptionnelle.

EMBOUTS



Emboutifs décoratifs, volutes et rosaces disponibles dans la teinte du portail ou autre.



Boules



Flèche



Fleur de lys

VOLUTES



Centrale



Supérieure

ROSACE



FESTON



Les lignes droites du portail Cheverny respectent le style authentique en toute simplicité pour un résultat optimal. Il délimite votre intérieur, sans s'imposer.

Cheverny



Modèle Cheverny
Forme droite
Option embouts boules

PERSONNALISEZ VOTRE PORTAIL

Formes :

Portail

Portillon

Clôture

Options possibles:

Droite

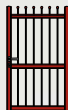

- Embouts

Biaise



Bombée



Chapeau de gendarme



“Mon envie : des lignes
souples mais résistantes !”



CE QU'IL FAUT SAVOIR



DESCRIPTIF TECHNIQUE

- Thermolaquage garanti 10 ans
- Largeur maxi : 5 mètres
- Hauteur maxi : 2,20 mètres
- Epaisseur des montants : 60mm



PLUS PRODUIT

- Finesse des lignes pour une originalité en toute discrétion
- Ouverture sur l'extérieur



LES CONSEILS DE VOTRE ARTISAN

- Motorisable
- Battant ou coulissant
- Pour la version coulissante, aspect 2 vantaux
- Dimensions adaptées à votre entrée
- Portillon et clôture coordonnés

Mélange subtil de finesse et de distinction, le portail Cheverny offre une solidité sans faille et un entretien très aisé. Un traditionnel qui n'en finit pas de traverser le temps sans se démoder...



Cheverny



Modèle Cheverny
Forme bombée
Option embouts fleurs de lys

PERSONNALISEZ VOTRE PORTAIL

Formes :

Portail

Portillon

Clôture

Options possibles:

Droite

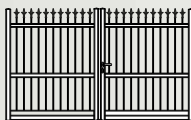

- Embouts

Biaise



Bombée



Chapeau de gendarme



“Donnez-moi
du style et de l’élégance !”



CE QU’IL FAUT SAVOIR



DESCRIPTIF TECHNIQUE

- Thermolaquage garanti 10 ans
- Largeur maxi : 5 mètres
- Hauteur maxi : 2,20 mètres
- Epaisseur des montants : 60mm



PLUS PRODUIT

- S’intègre au décor en laissant passer la luminosité extérieure
- Style traditionnel avec ses ajouts de décors selon vos envies !



LES CONSEILS DE VOTRE ARTISAN

- Motorisable
- Battant ou coulissant
- Pour la version coulissante, aspect 2 vantaux
- Dimensions adaptées à votre entrée
- Portillon et clôture coordonnés

Les Traditions

Reproduisant parfaitement le style du fer forgé, le portail Villandry donne à votre maison l'allure et le charme d'autrefois, tout en laissant place à la lumière.



Villandry



Modèle Villandry
Forme biaise
Option embouts fleurs de lys
Option volutes

PERSONNALISEZ VOTRE PORTAIL

Formes :

Portail

Portillon

Clôture

Droite



Biaise



Bombée



Chapeau de gendarme



Options possibles:

- Embouts

- Volutes

“La sécurité avant tout !”



CE QU'IL FAUT SAVOIR



DESCRIPTIF TECHNIQUE

- Thermolaquage garanti 10 ans
- Largeur maxi : 5 mètres
- Hauteur maxi : 2,20 mètres
- Epaisseur des montants : 60mm
- Epaisseur du panneau: 20mm



PLUS PRODUIT

- Laisse passer le regard et la lumière
- Sécurité des enfants et animaux



LES CONSEILS DE VOTRE ARTISAN

- Motorisable
- Battant ou coulissant
- Pour la version coulissante, aspect 2 vantaux
- Dimensions adaptées à votre entrée
- Portillon et cloture coordonnés

Avec ses lignes semi-ajourée, le portail Chenonceau se révèle par sa robustesse et son élégance qui vous permettra de distinguer l'espace public de votre espace privé, dans un style authentique.



Chenonceau



Modèle Chenonceau
Forme biaisé
Option embouts boules

PERSONNALISEZ VOTRE PORTAIL

Formes :

Portail

Portillon

Clôture

Droite



Biaisé



Bombée



Chapeau de gendarme



Options possibles:

- Embouts
- Festons
- Rosaces

“Il me faut combiner
intimité et tradition”



CE QU'IL FAUT SAVOIR



DESCRIPTIF TECHNIQUE

- Thermolaquage garanti 10 ans
- Largeur maxi : 5 mètres
- Hauteur maxi : 2,20 mètres
- Epaisseur des montants : 60mm
- Epaisseur du panneau: 20mm



PLUS PRODUIT

- Une large possibilité de décors pour personnaliser votre portail
- Sécurité optimale



LES CONSEILS DE VOTRE ARTISAN

- Motorisable
- Battant ou coulissant
- Pour la version coulissante, aspect 2 vantaux
- Dimensions adaptées à votre entrée
- Portillon et cloture coordonnés

Les Traditions

Le portail Chenonceau préserve pleinement votre intimité dans un style traditionnel, afin de se confondre avec les demeures authentiques.



Chenonceau



Modèle Chenonceau
Forme droite
Option embouts boules
Option Feston

PERSONNALISEZ VOTRE PORTAIL

Formes :

Portail

Portillon

Clôture

Droite



Biaise

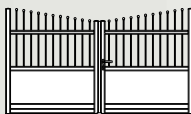

Bombée



Chapeau de gendarme

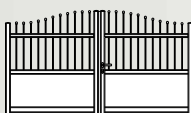

Options possibles:

- Embouts
- Festons
- Rosaces

“Je veux de l’authentique contemporain !”



CE QU'IL FAUT SAVOIR



DESCRIPTIF TECHNIQUE

- Thermolaquage garanti 10 ans
- Largeur maxi : 5 mètres
- Hauteur maxi : 2,20 mètres
- Epaisseur des montants : 60mm
- Epaisseur du panneau: 20mm



PLUS PRODUIT

- Un style mixte pour laisser passer la lumière
- Sécurité pour les enfants et les animaux



LES CONSEILS DE VOTRE ARTISAN

- Motorisable
- Battant ou coulissant
- Pour la version coulissante, aspect 2 vantaux
- Dimensions adaptées à votre entrée
- Portillon et clôture coordonnés

Pour habiller votre entrée, le portail Chambord correspond à la tendance actuelle en puisant dans le traditionnel. Il combine transparence pour laisser entrer la lumière, et une partie basse en tôle pour s'afficher en toute sobriété.



Chambord



Modèle Chambord
Forme bombée
Option embouts flèches

PERSONNALISEZ VOTRE PORTAIL

Formes :

Portail

Portillon

Côtüre

Droite



Biaise



Bombée



Chapeau de gendarme



Options possibles:

- Embouts
- Volutes
- Festons
- Rosaces

“Je cherche du solide avec une belle finition”



CE QU'IL FAUT SAVOIR



DESCRIPTIF TECHNIQUE

- Thermolaquage garanti 10 ans
- Largeur maxi : 5 mètres
- Hauteur maxi : 2,20 mètres
- Epaisseur des montants : 60mm
- Epaisseur du panneau: 20mm



PLUS PRODUIT

- Un modèle qui mêle décors et passage de lumière en toute discrétion
- Sécurité optimale



LES CONSEILS DE VOTRE ARTISAN

- Motorisable
- Battant ou coulissant
- Pour la version coulissante, aspect 2 vantaux
- Dimensions adaptées à votre entrée
- Portillon et clôture coordonnés

Les Traditions

Complète par ses finitions, la ligne du portail Chambord couvre les tendances traditionnelles de volutes. Festons et courbes fines. Il embellit votre propriété jusqu'au moindre détail.



Chambord



- Modèle Chambord
- Forme bombée
- Option embouts flèches
- Option feston
- Option volutes centrales
- Option rosaces

PERSONNALISEZ VOTRE PORTAIL

Formes :

Portail

Portillon

Clôture

Droite



Biaise



Bombée



Chapeau de gendarme



Options possibles:

- Embouts
- Volutes
- Festons
- Rosaces

“Je veux la lumière et de la convivialité”



CE QU'IL FAUT SAVOIR



DESCRIPTIF TECHNIQUE

- Thermolaquage garanti 10 ans
- Largeur maxi : 5 mètres
- Hauteur maxi : 1,60 mètres
- Epaisseur des montants : 60mm
- Epaisseur des lames: 20mm



PLUS PRODUIT

- S'intègre au décors laissant passer la luminosité extérieure
- N'entrave pas le regard vers l'extérieur



LES CONSEILS DE VOTRE ARTISAN

- Motorisable
- Battant ou coulissant
- Pour la version coulissante, aspect 2 vantaux
- Dimensions adaptées à votre entrée
- Portillon et clôture coordonnés

Les Classiques

Tout en transparence, le portail Sirius est ajouré pour laisser passer la lumière naturelle dans votre espace de vie, sans entraver le regard vers l'extérieur.



Sirius



Modèle Sirius
Forme bombée

PERSONNALISEZ VOTRE PORTAIL

Formes :

Portail

Portillon

Clôture

Droite

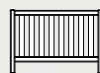
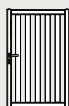
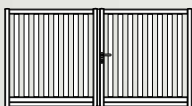

Biaise

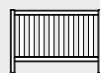

Bombée

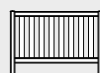

Chapeau
de gendarme

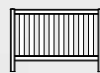
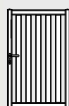

“Je protège ma famille
en toute quiétude”



CE QU'IL FAUT SAVOIR



DESCRIPTIF TECHNIQUE

- Thermolaquage garanti 10 ans
- Largeur maxi : 5 mètres
- Hauteur maxi : 1,80 mètres
- Epaisseur des montants : 60mm
- Epaisseur des lames: 20mm



PLUS PRODUIT

- Ouvert sur l'extérieur
- Sécurité des enfants et animaux



LES CONSEILS DE VOTRE ARTISAN

- Motorisable
- Battant ou coulissant
- Pour la version coulissante, aspect 2 vantaux
- Dimensions adaptées à votre entrée
- Portillon et cloture coordonnés

Les Classiques

Avec une ligne semi-ajourée, le portail Altaïr combine ouverture vers l'extérieur et sécurité des enfants et des animaux.



Altaïr



Modèle Altaïr
Forme biaise

PERSONNALISEZ VOTRE PORTAIL

Formes :

Portail

Portillon

Clôture

Droite



Biaise



Bombée



Chapeau de gendarme



“Je souhaite
une note de clarté
en toute confidentialité”



CE QU'IL FAUT SAVOIR



DESCRIPTIF TECHNIQUE

- Thermolaquage garanti 10 ans
- Largeur maxi : 5 mètres
- Hauteur maxi : 1,80 mètres
- Epaisseur des montants : 60mm
- Epaisseur des lames: 20mm



PLUS PRODUIT

- Partie haute ajourée autorisant les échanges
- Sécurité des enfants et animaux



LES CONSEILS DE VOTRE ARTISAN

- Motorisable
- Battant ou coulissant
- Pour la version coulissante, aspect 2 vantaux
- Dimensions adaptées à votre entrée
- Portillon et clôture coordonnés

Les Classiques

Robuste, avec une ligne pleine aux deux tiers, le portail Vega vous protège de l'extérieur tout en offrant une esthétique aérée et légère grâce à sa partie ajourée.



Vega



Modèle Vega
Forme chapeau de gendarme

PERSONNALISEZ VOTRE PORTAIL

Formes :

Portail

Portillon

Clôture

Droite



Biaise



Bombée



Chapeau de gendarme



“Je préserve l'intimité de ma maison”



CE QU'IL FAUT SAVOIR



DESCRIPTIF TECHNIQUE

- Thermolaquage garanti 10 ans
- Largeur maxi : 5 mètres
- Hauteur maxi : 1,80 mètres
- Epaisseur des montants : 60mm
- Epaisseur des lames: 20mm



PLUS PRODUIT

- Discretion assurée
- Sécurité des enfants et animaux



LES CONSEILS DE VOTRE ARTISAN

- Motorisable
- Battant ou coulissant
- Pour la version coulissante, aspect 2 vantaux
- Dimensions adaptées à votre entrée
- Portillon et clôture coordonnés

Les Classiques

De conception pleine, le portail Antares, avec une ligne sobre et intemporelle, ferme votre propriété pour mieux préserver votre espace de vie.



Antares



Modèle Antares
Forme biaise

PERSONNALISEZ VOTRE PORTAIL

Formes :

Portail

Portillon

Clôture

Lames obliques

Droite

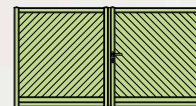
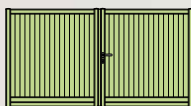

Type A

Biaise



Type B

Bombée

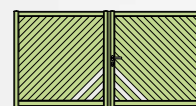
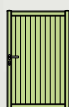

Type C

Chapeau de gendarme

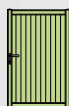

“Je mise sur la sécurité
avec élégance !”



CE QU'IL FAUT SAVOIR



DESCRIPTIF TECHNIQUE

- Thermolaquage garanti 10 ans
- Largeur maxi : 5 mètres
- Hauteur maxi : 2 mètres
- Epaisseur des montants : 60mm
- Epaisseur des lames: 20mm



PLUS PRODUIT

- Discrétion assurée
- Sécurité optimale



LES CONSEILS DE VOTRE ARTISAN

- Motorisable
- Battant ou coulissant
- Pour la version coulissante, aspect 2 vantaux
- Dimensions adaptées à votre entrée
- Portillon et clôture coordonnés

Les Classiques

Le portail Kappa vous offre confort, sécurité et protection des regards extérieurs. Classique et souvent de grande dimension, il possède une traverse intermédiaire qui vient harmoniser l'aspect plein du portail.



Kappa



Modèle Kappa
Forme bombée

PERSONNALISEZ VOTRE PORTAIL

Formes :

	Portail	Portillon	Clôture	Lames obliques
Droite				Type A
Biaise				Type B
Bombée				Type C
Chapeau de gendarme				Type D

“J’affiche mon caractère :
robuste et moderne”



CE QU'IL FAUT SAVOIR



DESCRIPTIF TECHNIQUE

- Thermolaquage garanti 10 ans
- Largeur maxi : 5 mètres
- Hauteur maxi : 1945 mm
- Epaisseur des montants : 60mm
- Largeur des lames horizontales: 170mm
- Epaisseur des lames: 20mm



PLUS PRODUIT

- Combine discrétion et transparence
- Sécurité optimale



LES CONSEILS DE VOTRE ARTISAN

- Motorisable
- Battant ou coulissant
- Pour la version coulissante, aspect 2 vantaux
- Dimensions adaptées à votre entrée
- Portillon et clôture coordonnés

Géométries et aspect épuré sont les caractéristiques principales du portail Epsilon, qui allie esthétique et résistance grâce aux qualités de l'aluminium extrudé : légèreté, solidité et modernité.



Epsilon



Modèle Epsilon
Option Liseré 340 MG 9006

PERSONNALISEZ VOTRE PORTAIL

Déclinaisons:

Portail

Portillon

Clôture

sans liseré

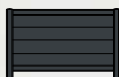

liserés 340

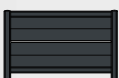

liserés 170

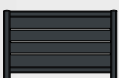

Options possibles:

- Liserés 170 ou 340
Coloris sélection



9010 M



9005 T

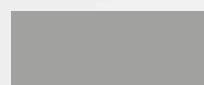

9006



6021 T



3004 T



5014 T

“J’ose la tendance
et ça me plaît !”



CE QU'IL FAUT SAVOIR



DESCRIPTIF TECHNIQUE

- Thermolaquage garanti 10 ans
- Largeur maxi : 5000 mm
- Hauteur maxi : 1945 mm
- Epaisseur des montants : 60mm
- Largeur des lames horizontales: 170mm
- Epaisseur du panneau lames: 20mm



PLUS PRODUIT

- Combine discrétion et transparence
- Sécurité optimale



LES CONSEILS DE VOTRE ARTISAN

- Motorisable
- Battant ou coulissant
- Pour la version coulissante, aspect 2 vantaux
- Dimensions adaptées à votre entrée
- Remplissage au choix en tôle à perforations rondes ou carrées ou avec panneau oculi en verre dépoli et possibilité inserts décors inox
- Portillon et cloture coordonnés

Le succès du portail Orionis repose sur son originalité et son aspect contemporain pour répondre à un design en vogue. Sa structure pleine signe son élégance pour votre maison avec une note de clarté.



Orionis



Modèle Orionis

- Option Oculis carrés 2 cotés
- Option Liseré 340 MG 9010

PERSONNALISEZ VOTRE PORTAIL

Déclinaisons:



Oculi carrés à gauche



Oculi carrés à droite



Oculi carré 2 cotés



Portillon



Oculi ronds à gauche



Oculi ronds à droite



Oculi ronds 2 cotés



Portillon



Tôle perforée à gauche



Tôle perforée à droite



Tôle perforée 2 cotés



Clôture



Semi ajouré à gauche



Semi ajouré à droite



Semi ajouré 2 cotés

“Je veux un portail
innovant adapté
aux régions venteuses”



CE QU'IL FAUT SAVOIR



DESCRIPTIF TECHNIQUE

- Thermolaquage garanti 10 ans
- Largeur maxi : 5 mètres (ou 4 mètres pour les lames horizontales)
- Hauteur maxi : 2 mètres
- Epaisseur des montants : 60mm
- Largeur lames ventilées : 108mm
- Epaisseur du panneau lames : 20mm



PLUS PRODUIT

- Conçu spécialement pour une meilleure résistance au vent
- Sécurité optimale



LES CONSEILS DE VOTRE ARTISAN

- Motorisable
- Battant ou coulissant
- Pour la version coulissante, aspect 2 vantaux
- Dimensions adaptées à votre entrée
- Remplissage au choix en lames horizontales ou verticales
- Portillon et clôture coordonnés

Doté de lames "ventilées", le portail Pollux offre une prise au vent réduite. Sa structure pleine vous offre sécurité et discrétion.



Pollux



Modèle Pollux

PERSONNALISEZ VOTRE PORTAIL

Déclinaisons:



Portail



Portillon



Clôture



Lame ventilée

POUR LA GAMME DES CONTEMPORAINS

LAMES 170 OU 340



TÔLES PERFORÉES

Rondes ou carrées, elles personnalisent votre portail

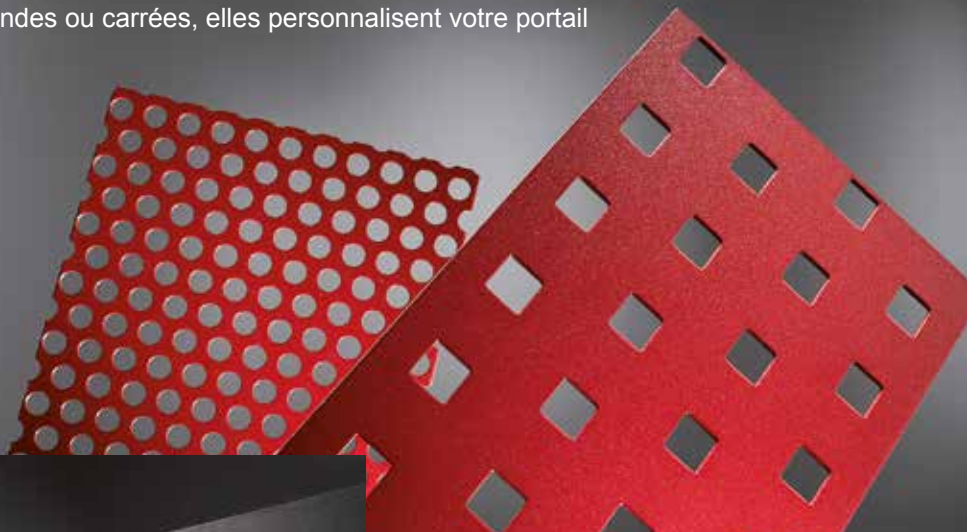

OCULI Ronds ou carrés, en verre dépoli cerclés d'Inox brossé



LAMES VENTILÉES

LISERÉS

Décorez votre portail par une touche couleur.

Coloris sélection



9010 T

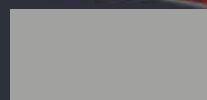

9006



9005 T



6021 T



3004 T



5014 T

Le portail Mizat révèle son aspect semi-ajouré scandé par ses lignes robustes, parfois accompagné d'une tôle à perforations. Il se distingue par son caractère et son relief qui s'affichent en tout harmonie.



Mizat



Modèle Mizat
Teinte Bicolore faux bois
Lames 200mm

PERSONNALISEZ VOTRE PORTAIL

Déclinaisons:



Lames horizontales



Lames verticales

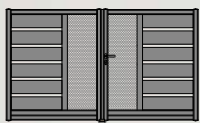

Tôle perforée intérieurs



Tôle perforée extérieurs



Portillon

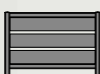

Clôture

Coloris RAL

à choisir dans la sélection couleur.

LES PORTILLONS ET CLÔTURES

De même que les portails, les portillons et clôtures se déclinent dans les gammes Classique, Tradition et Contemporain. Disposant également des mêmes options que les portails, il est donc possible d'avoir un ensemble harmonieux et cohérent.



Classique



Tradition



Contemporain



Ouvrir son portail manuellement n'est pas si simple au quotidien, et surtout par mauvais temps... La motorisation est la solution idéale pour faciliter l'accès à votre maison. Les portails motorisés vous obéissent au doigt et à l'oeil dès que vous vous en approchez... C'est un vrai plaisir !

PORTAILS COULISSANTS

Moteur ELIXO 500 3S IO pour portail coulissant



Crémaillère fournie
non montée

jusqu'à 6m et 300 kg

PACK Confort

Contient 2 télécommandes
2 cellules, 1 feu clignotant
et 1 batterie de secours.



ACCESSOIRES

Clavier à code



Télécommande
supplémentaire



Interrupteur
Smooove



Visiophone
V100



Accessoires Portail

STANDARD

Gond haut

Cache aluminium blanc ou gris 7016



Crapodine inox réglable



Sabot aluminium avec tourniquet



Sabot aluminium simple



Poignée Inox



OPTIONS

Gond haut

Cache aluminium laqué



Gond multiréglages

Cupro-aluminium laqué noir



Gond réglable avec cache laqué

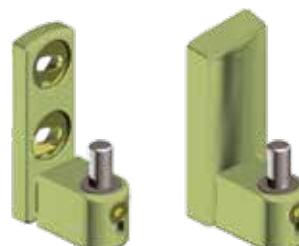

Paumelle 3 branches permet d'ouvrir à 180°



AUTRES OPTIONS

Poteau 125x125



1/2 Potelet dormant

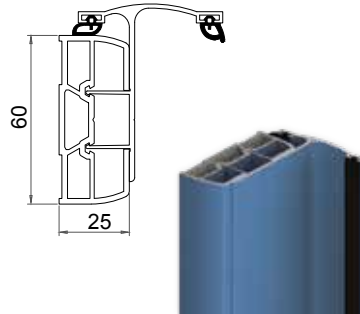

Arrêts automatique
à sceller



Serrure portillon



REGULATEUR DE PENTE

Gond Régulateur Haut



Gond Régulateur Bas



Permet de remonter une pente jusqu'à 10% de la largeur du vantail avec un entraxe de 1m entre les gonds inférieur et supérieur.

PORTAIL COULISSANT

Guidage haut
portail droit



Guidage haut
autres formes



Butée



Rail



Portails aluminium

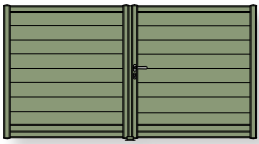

EPSILON

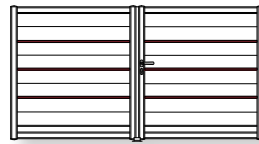

ORIONIS

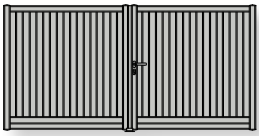
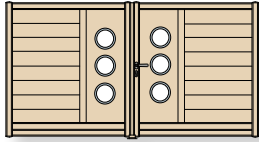

POLLUX

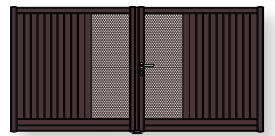
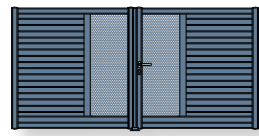
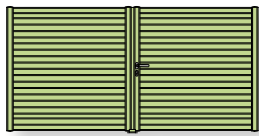

MIZAT

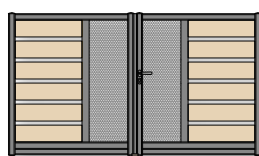

CHEVERNY

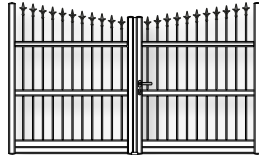
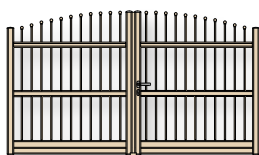

VILLANDRY

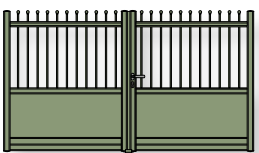

CHENONCEAU

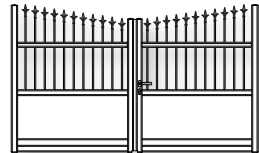
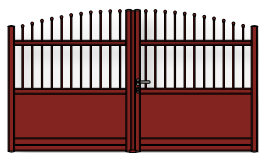

CHAMBORD

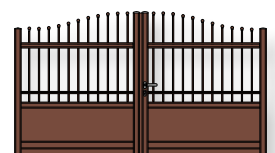

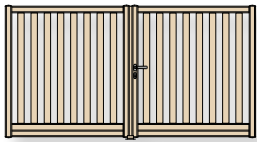

SIRIUS

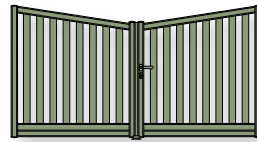

ALTAÏR



VEGA

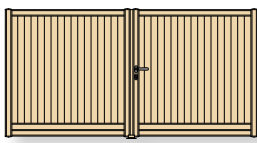
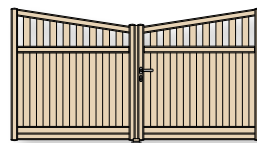

ANTARES

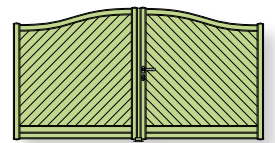
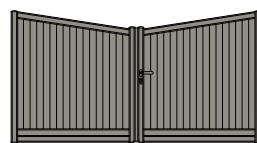

KAPPA

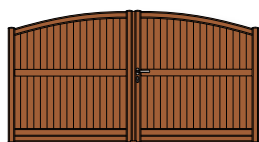

Clôtures aluminium



EPSILON



EPSILON
Option liseré

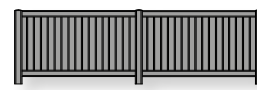

POLLUX



MIZAT



CHEVERNY



CHEVERNY
Option feston



VILLANDRY



VILLANDRY
Option volutes



SIRIUS



ALTAÏR



VEGA

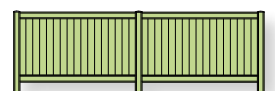

ANTARES

VISTA Fermetures

trois gammes de portails
pour tous les goûts, toutes les envies



Votre installateur :

VISTA
GROUPE

